

Precyzyjny zawór regulacji ciśnienia, Seria PR1-RGP

- G 3/8 G 1/2
- $Q_n = 5600$ l/min
- Precyzyjny regulator ciśnienia
- uruchamianie pneumatyczny
- -30 °C odporny na niskie temperatury
- nadaje się do stosowania w systemach ATEX

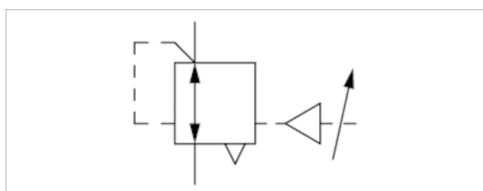

Części składowe	Precyzyjny zawór regulacji ciśnienia
Położenie montażowe	Dowolny
Certyfikaty	nadaje się do stosowania w systemach ATEX
Ciśnienie robocze min./max	0,5 ... 16 bar
Ciśnienie sterujące min./max.	10 bar
Temperatura otoczenia min./max.	-35 ... 60 °C
Temperatura medium min./maks.	-35 ... 60 °C
Medium	Sprężone powietrze Neutralne gazy
Typ regulatora	Membranowe zawory regulacji ciśnienia
Funkcja regulatora	Z odpowietrznikiem wtórnym
Zakres regulacji min./max	0,05 ... 10 bar
Zasilanie ciśnieniem	jednostronny
uruchamianie	pneumatyczny
Zużycie własne powietrza q_v max.	6 l/min
Ciężar	1,26 kg

Dane techniczne

Numer materiałowy	Przyłącze	Przepływ
		Q_n
0821302052	G 3/8	5600 l/min
0821302055	G 1/2	5600 l/min

Przepływ znamionowy Q_n przy ciśnieniu wtórnym $p_2 = 6$ bar i $\Delta p = 1$ bar, Nadaje się do stosowania w strefach zagrożonych wybuchem 1, 2, 21, 22

Informacje Techniczne

Punkt rosy pod ciśnieniem musi leżeć co najmniej 15 °C poniżej temperatury otoczenia i medium i może wynosić max. 3 °C .
Odpowietrznik wtórny (≤ 10 mbar powyżej ustawionej wartości ciśnienia)

rodzaj zamocowania: kątownik mocujący R412004872 lub montaż przewodowy

Zalecana filtracja wstępna 0,01 μ m

Informacje Techniczne

Materiał	
Obudowa	odlew ciśnieniowy cynkowy
Uszczelki	kauczuk chloroprenowy

Rozmiary

Rozmiary

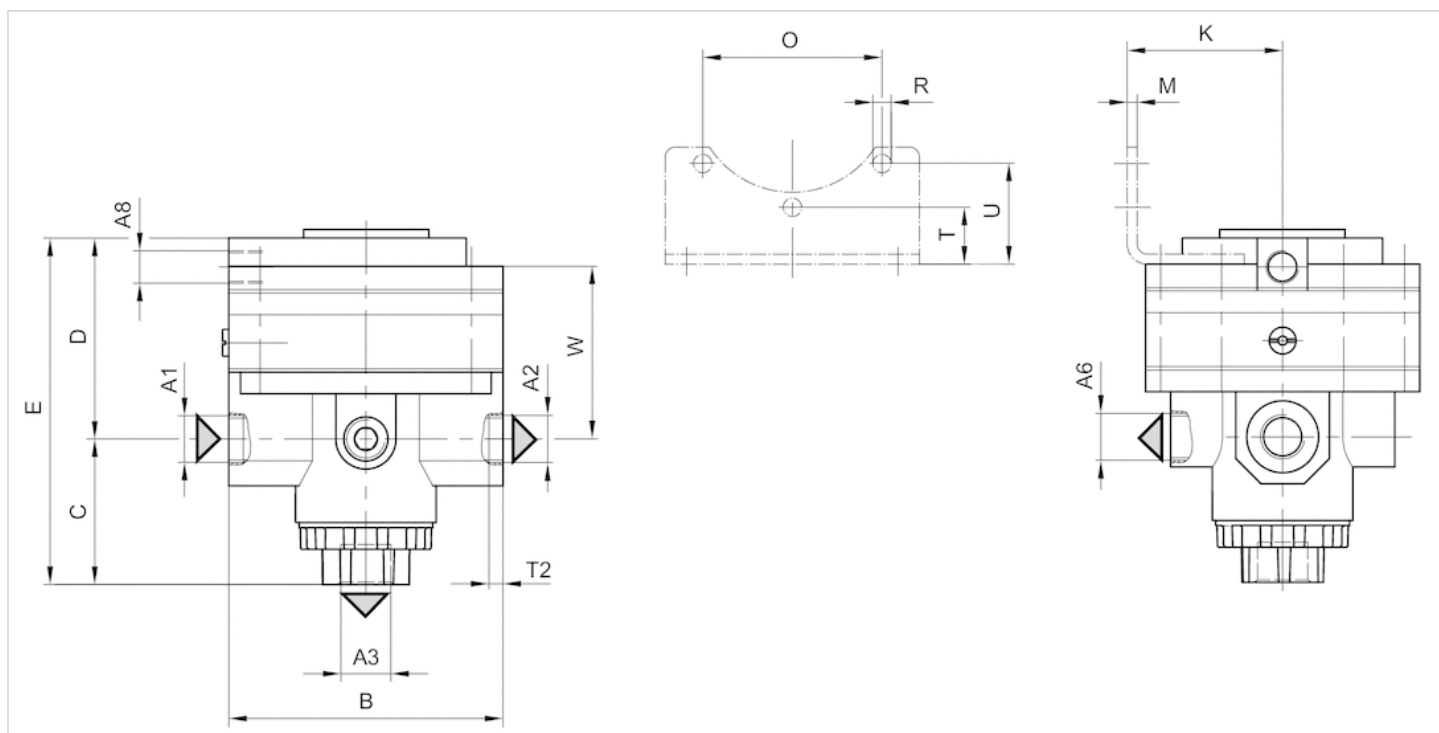

- A1 = wejście
 A2 = wyjście
 A3 = Odpowietrznik wtórny
 A6 = Przyłącze manometru
 A8 = Przyłącze sterujące

Rozmiary w mm

A1	A2	A3 1)	A6 2)	A8 3)	B	C	D	E	K	M	O	R	T	T2	U	W
G 3/8	G 3/8	G 3/8	G 1/4	G 1/8	82	43.5	65.5	108	47	3	54	4	17	16	30	51
G 1/2	G 1/2	G 3/8	G 1/4	G 1/8	82	43.5	65.5	108	47	3	54	4	17	16	30	51

- 1) Odpowietrznik wtórny
 2) przyłącze manometru
 3) Przyłącze sterujące

Wykresy

charakterystyka ciśnienia sterującego

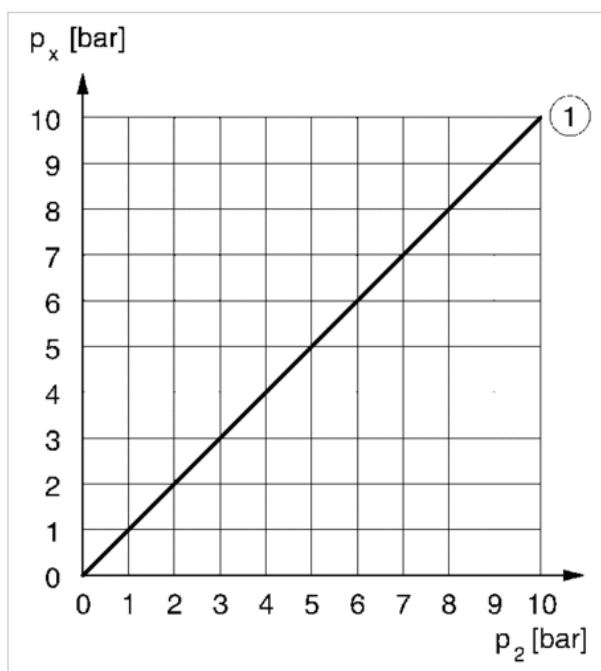

p_x = ciśnienie sterujące

p_2 = ciśnienie wtórne

1) uruchamianie pneumatyczne

charakterystyka odpowietrzania (czułość progowa 10 mbar)

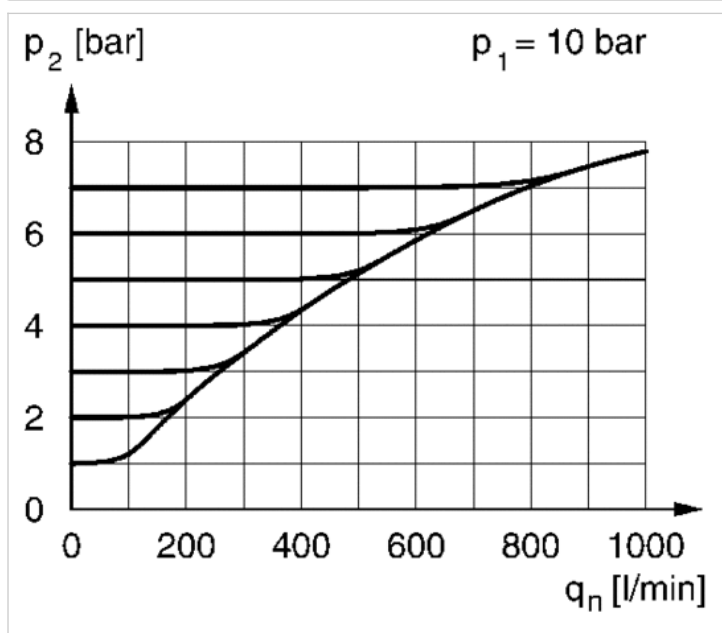

p_1 = Ciśnienie robocze

p_2 = Ciśnienie wtórne

q_n = Przepływ znamionowy

wykres ciśnienia

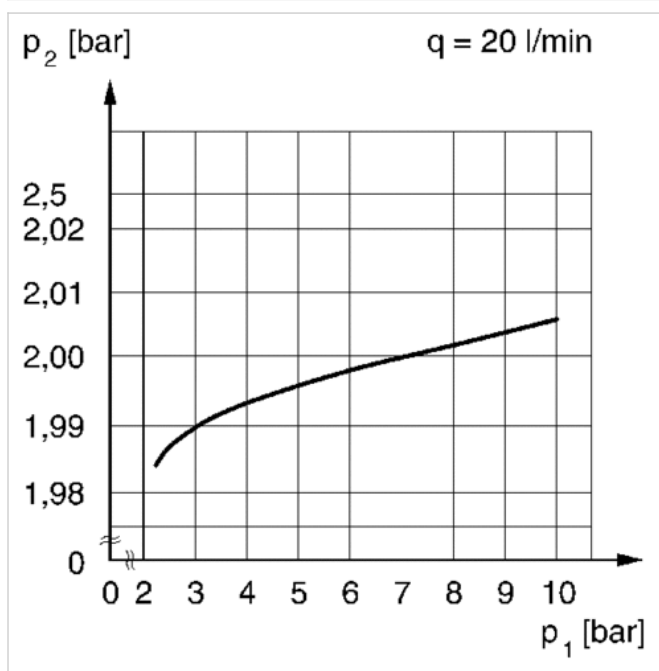

p_1 = ciśnienie robocze

p_2 = ciśnienie wtórne

q = przepływ

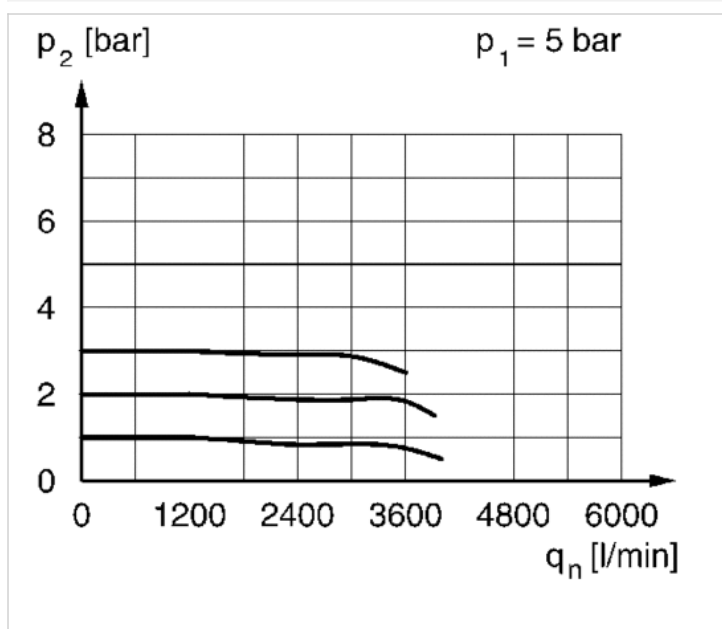
Charakterystyka przepływu $p_2 = 005 - 3$ bar

p_1 = Ciśnienie robocze

p_2 = Ciśnienie wtórne

q_n = Przepływ znamionowy

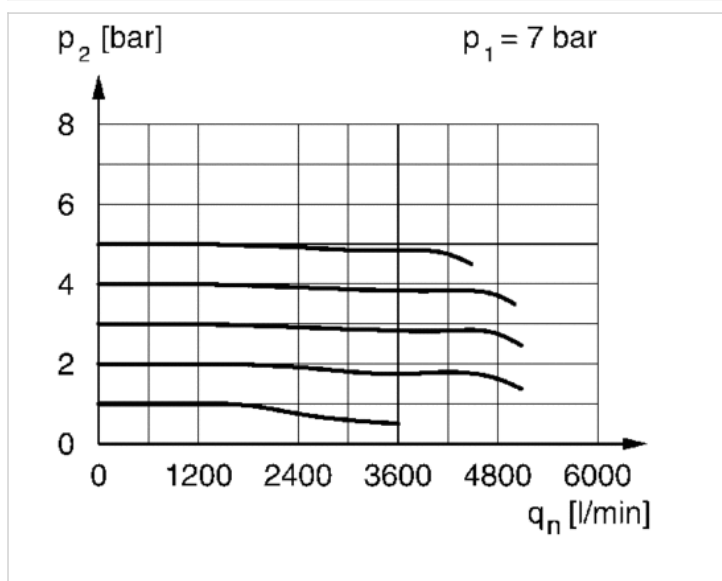
Charakterystyka przepływu $p_2 = 005 - 5 \text{ bar}$ 

p_1 = Ciśnienie robocze
 p_2 = Ciśnienie wtórne
 q_n = Przepływ znamionowy

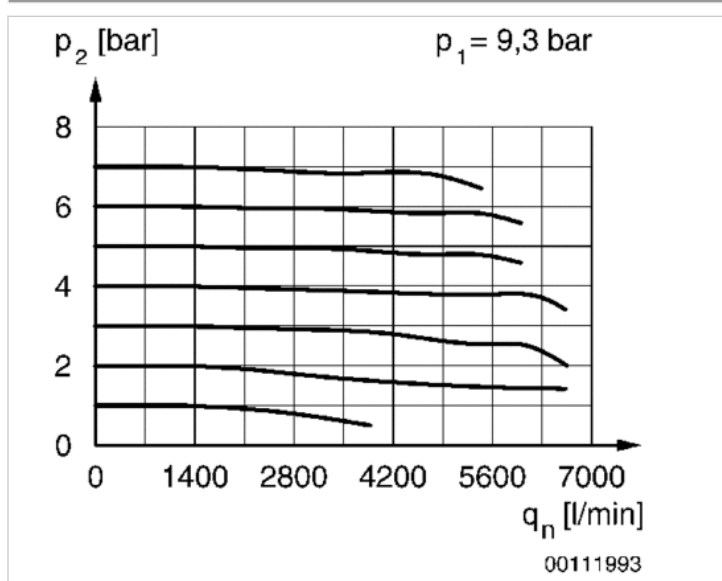
Charakterystyka przepływu $p_2 = 005 - 7 \text{ bar}$ 

p_1 = Ciśnienie robocze
 p_2 = Ciśnienie wtórne
 q_n = Przepływ znamionowy